

POSITIONIERUNG DER SYSTEME

www.fritsjurgens.com/de/tools

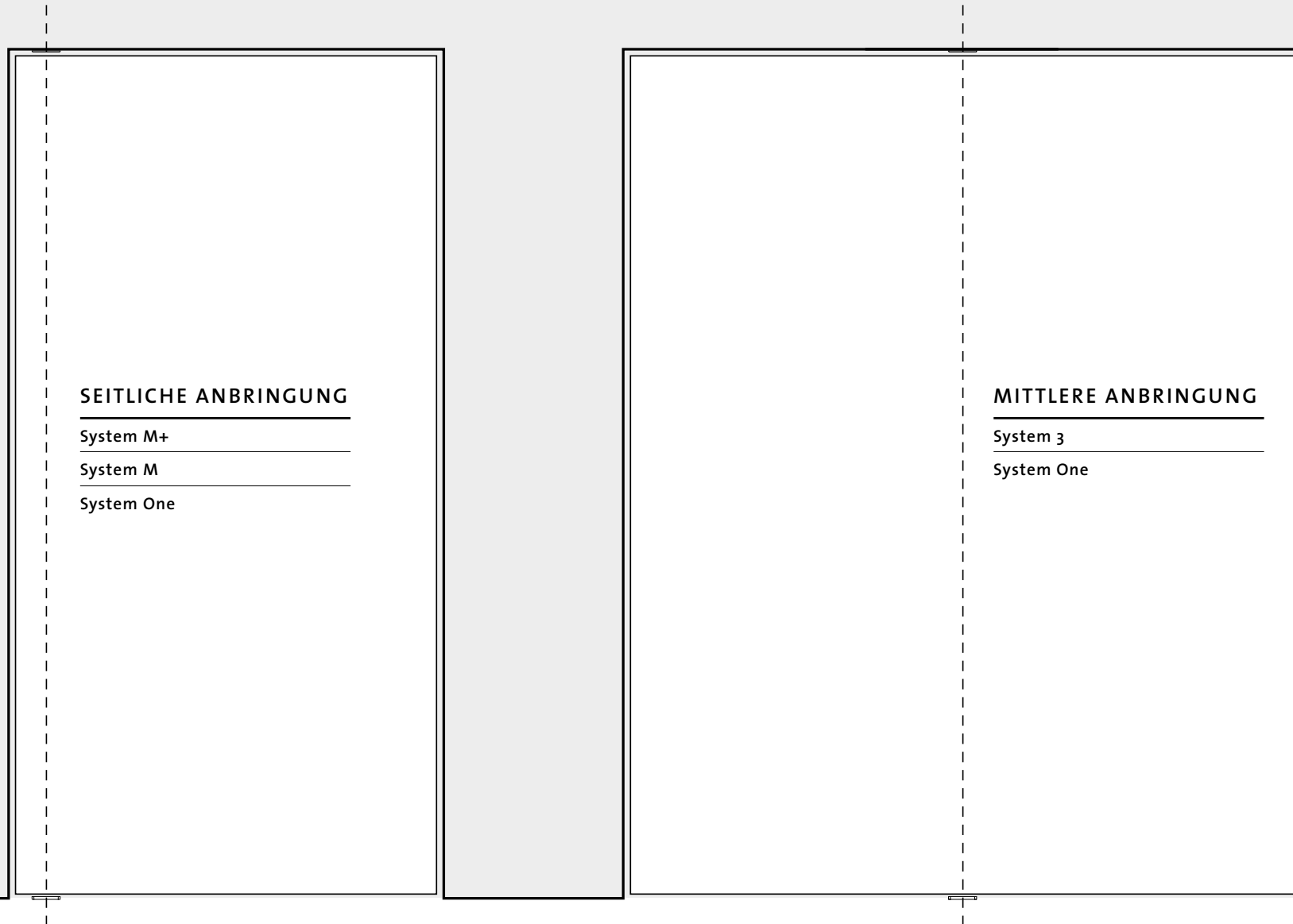

Mit FritsJurgens Pivot Scharnier Systemen lassen sich Pivot Türen mit seitlicher und mittlerer Anbringung gestalten. Welche Systeme dabei in Frage kommen, hängt von der Positionierung des Systems und der Funktion der Pivot Tür ab.

VERGLEICH ALLER SYSTEME

	SYSTEM M+	SYSTEM M	SYSTEM 3	SYSTEM ONE
System Eigenschaften	M32+: 294,8 x 32 x 99,6 mm M32+: 2,6 kg M42+: 308,2 x 42 x 112,7 mm M42+: 3,6 kg	294,8 x 32 x 99,6 mm 2,6 kg	160 x 32 x 143 mm 0,75 kg	160 x 32 x 39 mm 0,36 kg
Material	Rostfreier Edelstahl Eloxiertes Aluminium	Rostfreier Edelstahl Eloxiertes Aluminium	Rostfreier Edelstahl Eloxiertes Aluminium	Rostfreier Edelstahl Eloxiertes Aluminium
Korrosionsbeständigkeit	EN 1670 – Klasse 5 (Norm: 0-5)	EN 1670 – Klasse 5 (Norm: 0-5)	EN 1670 – Klasse 5 (Norm: 0-5)	EN 1670 – Klasse 5 (Norm: 0-5)
Tür-Eigenschaften	Zweifache Drehrichtung 180° Rotation Einfache Drehrichtung 90° Rotation	Zweifache Drehrichtung 180° Rotation Einfache Drehrichtung 90° Rotation	Zweifache Drehrichtung 360° Rotation	Zweifache Drehrichtung 360° Rotation Einfache Drehrichtung 90° Rotation
Feststellpositionierung	Feststellpositionen 90°, -90° and 0°	Feststellpositionen 90°, -90° and 0°	Feststellpositionen 0°, 90°, 180°, 270°	360° frei-schwingendes Scharnier
Tragfähigkeit	20-500 KG	20-210 KG	40-350 KG	20-500 KG
Türbreite	400-5000 mm	400-4400 mm	1000-3800 mm	Unbegrenzt
Türhöhe	Unbegrenzt	Unbegrenzt	Unbegrenzt	Unbegrenzt
Drehpunkt	Min. 91 mm zur kurzen Seite	Min. 91 mm zur kurzen Seite	Min. 91 mm zur kurzen Seite	Min. 91 mm zur kurzen Seite
Türstärke	M32+: 40 mm M42+: 50 mm	40 mm	40 mm	40 mm
Türbewegung	Selbstschließend von 125° und -125° bis 0° <ol style="list-style-type: none"> Damper Control Rückprüfung auf Dämpfung beim Öffnen, sanft Schließen. 30° Speed Control Einstellbare Schließgeschwindigkeit im letzten Teil der Schließbewegung Latch Control Beschleunigt die Tür kurz vor dem Einrasten. 	Selbstschließend von 125° und -125° bis 0° <ol style="list-style-type: none"> Damper Control Rückprüfung auf Dämpfung beim Öffnen, sanft Schließen. 	Tür hat in beiden Richtungen in 45° Abständen Feststellpositionen.	360° frei-schwingendes Scharnier
	<u>ZUM SYSTEM M+</u>	<u>ZUM SYSTEM M</u>	<u>ZUM SYSTEM 3</u>	<u>ZUM SYSTEM ONE</u>

FUNKTIONEN

SYSTEM M+

Pendeltüren
Rotation 180°
Feststellpositionen 90°, -90° and 0°
Selbstschließend von 125° und -125° bis 0°

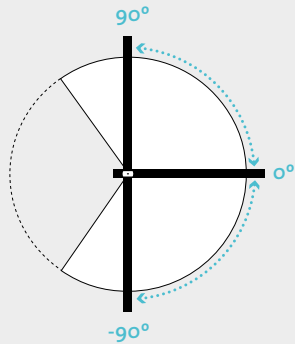

Türen mit einfacher Drehrichtung*
Rotation 90°
Feststellpositionen 90° and 0°
Selbstschließend von 125° bis 0°

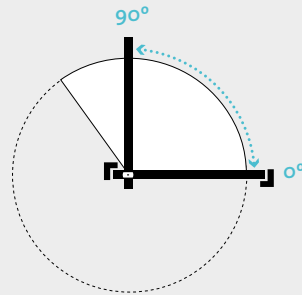

* Mit Türrahmen. Durch Latch Control (siehe nächste Seite)

SYSTEM M

Pendeltüren
Rotation 180°
Feststellpositionen 90°, -90° and 0°
Selbstschließend von 125° und -125° bis 0°

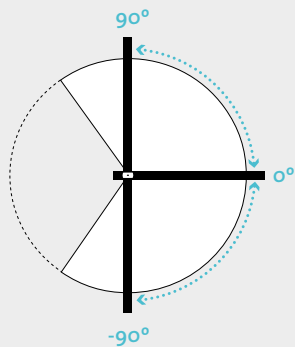

Türen mit einfacher Drehrichtung
Rotation 90°
Feststellpositionen 90° and 0°
Selbstschließend von 125° bis 0°

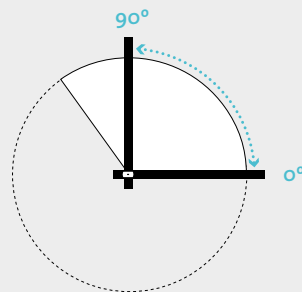

SYSTEM 3

Pendeltüren
Rotation 360°
Feststellpositionen 0°, 90°, 180°, 270°

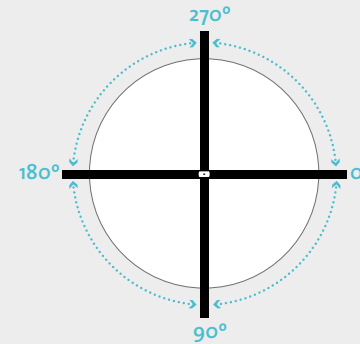

SYSTEM ONE

Pendeltüren
Rotation 360°

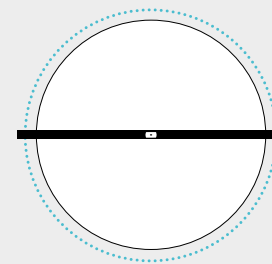

Türen mit einfacher Drehrichtung
Rotation 90°

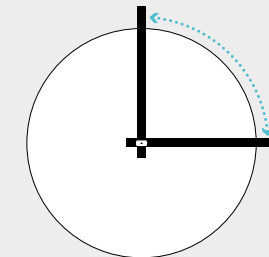

Soll das Pivot Scharnier für eine 90° oder 180° Rotation links oder rechts an der Tür angebracht werden, sind System M+, System M und System One eine passende Wahl. Soll das Pivot Scharnier mittig von der Tür angebracht werden und eine 360° Rotation ermöglichen, bieten sich System 3 und System One an.

BEWEGUNG

SYSTEM M+ | SELBSTSCHLIESSEND VON 125° UND -125° BIS 0°

1. Damper Control

Rückprüfung auf Dämpfung beim Öffnen, sanft Schließen.

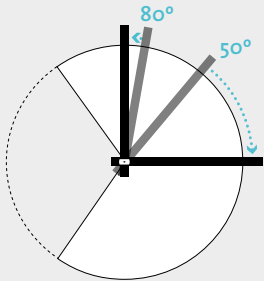

2. 30° Speed Control

Einstellbare Schließgeschwindigkeit im letzten Teil der Schließbewegung.

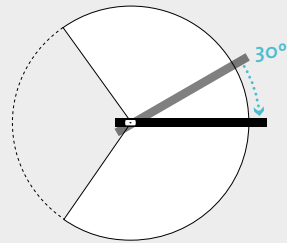

L Latch Control

Beschleunigt die Tür kurz vor dem Einrasten, um ein korrektes Schließen sicherzustellen.

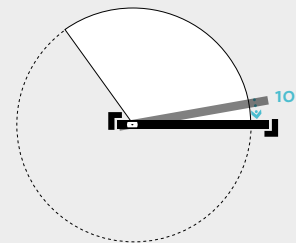

SYSTEM M | SELBSTSCHLIESSEND VON 125° UND -125° BIS 0°

1. Damper Control

Rückprüfung auf Dämpfung beim Öffnen, sanft Schließen.

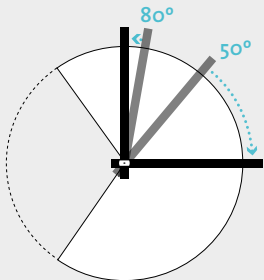

SYSTEM 3

Tür hat in beiden Richtungen in 45° Abständen Feststellpositionen.

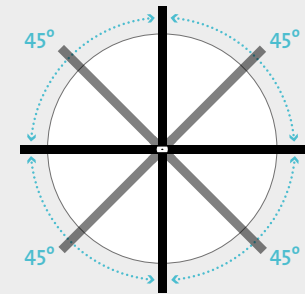

SYSTEM ONE

360° frei-schwingendes Scharnier.

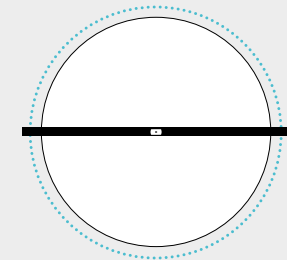

Bei System M und System M+ wird die Bewegung der Pivot Tür durch FlowMotion initiiert und kontrolliert. Die FlowMotion Technologie verwandelt hydraulische Kraft in eine kontrollierte, sanfte Türbewegung. Das macht die FlowMotion Technologie so einzigartig. System 3 rotiert volle 360° und hat in 90° Abständen Feststellpositionen. System One ist das kompakteste System: Das Scharnier wirkt als Drehpunkt.